

# SERBATOI POLIETILENE CILINDRICI INTERRO

## SERBATOI IN POLIETILENE CILINDRICI DA INTERRO

### Informazioni tecniche

I Serbatoi in polietilene da interro sono destinati allo stoccaggio di acqua a pressione atmosferica.

Le principali caratteristiche sono:

- Polietilene lineare ad alta densità
- Leggeri e facili da movimentare
- Resistenti agli urti e agli agenti chimici
- Resistenti agli sbalzi di temperatura (-40°C + 60°C)
- Alta resistenza fotometrica ai raggi UV
- Inattaccabili da alghe
- Facilmente lavabili con normali detersivi
- Struttura monolitica priva di punti critici



MODELLO BREVETTATO

Disponibile su richiesta, versione in polietilene alimentare, idoneo al contatto con acqua per consumo umano a norma del D.M. n. 174, del 06/04/04.

### Impiego

Stoccaggio di acqua a pressione atmosferica.

### Materiale

Polietilene lineare ad alta densità.

### Installazione, manutenzione e carrabilità

Vedi pag. 120-121.

### Garanzia: 2 anni

Vedi condizioni generali di vendita e norme per una corretta installazione.

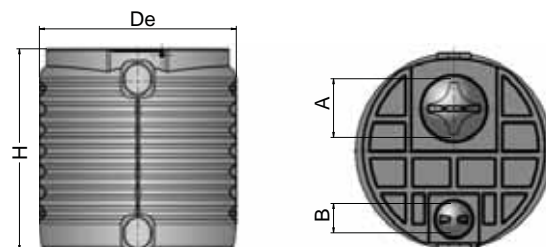

CAPACITÀ NOMINALE	SERB. POLIET. C/INTER VT	De	H	A	B
Litri	CODICE	[mm]			
750	3500262010507	1100	1160	410	210
1120	3500262010508	1100	1610	410	210
1680	3500262010511	1400	1445	410	210
2240	3500262010514	1400	1890	410	210



Disponibile su richiesta, versione in polietilene alimentare, idoneo al contatto con acqua per consumo umano a norma del D.M. n. 174, del 06/04/04.

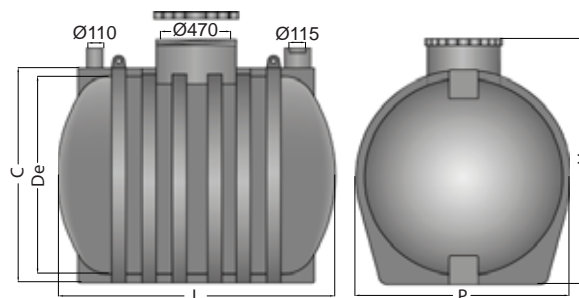

CAPACITÀ NOMINALE	SERB. POLIET. C/INTER OR	De	H	P	L	C
Litri	CODICE	[mm]				
1500	3500261010510	1200	1445	1310	1570	1250
Prolunga	5006170710010	H: 300 mm				



Disponibile su richiesta, versione in polietilene alimentare, idoneo al contatto con acqua per consumo umano a norma del D.M. n. 174, del 06/04/04.

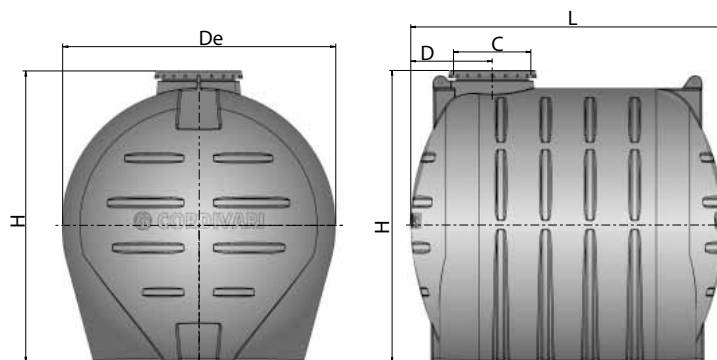

CAPACITÀ NOMINALE	SERB. POLIET. C/INTER OR	De	H	L	C	D
Litri	CODICE	[mm]				
3000	3500261010112	1500	1624	1940	470	511
5000	3500261010114	1843	1967	2110	470	549
Prolunga	5006170710010	H: 300 mm				

# SERBATOI POLIETILENE CILINDRICI INTERRO

## SERBATOI IN POLIETILENE CILINDRICI DA INTERRO

SERBATOI STOCCAGGIO ACQUA  
ACCIAIO INOX - ZINCATI - POLIETILENE

BREVETTATO



Disponibile su richiesta, versione in polietilene alimentare, idoneo al contatto con acqua per consumo umano a norma del D.M. n. 174, del 06/04/04.

### ACCESSORI

	PROLUNGA PER SERBATOI DA INTERRO	
CODICE	Ø ESTERNO [mm]	ALTEZZA [mm]
5006170710010	600	300

Per l'elenco completo degli accessori consultare pag. 131

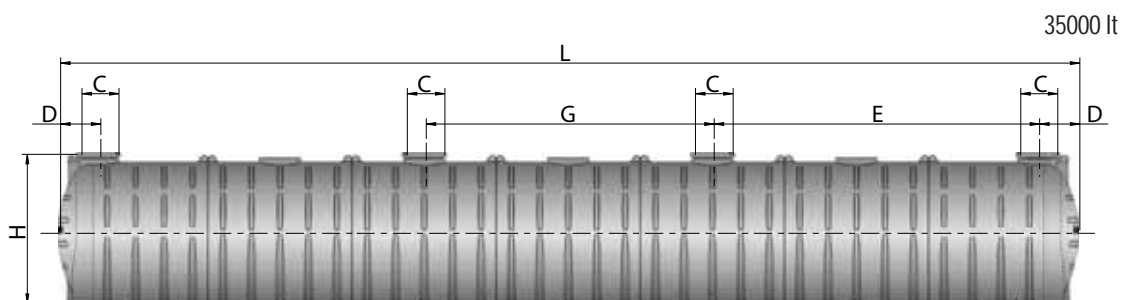
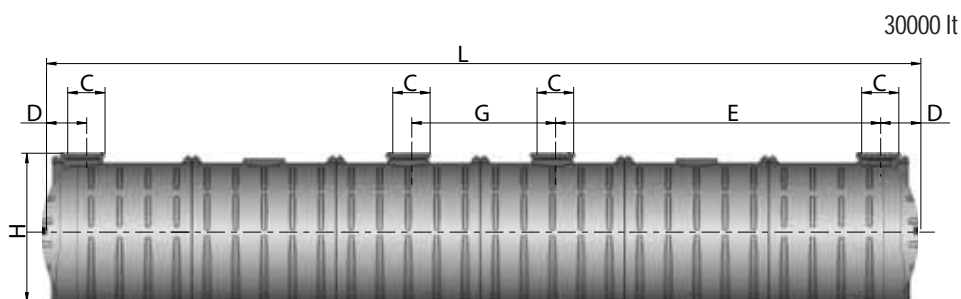
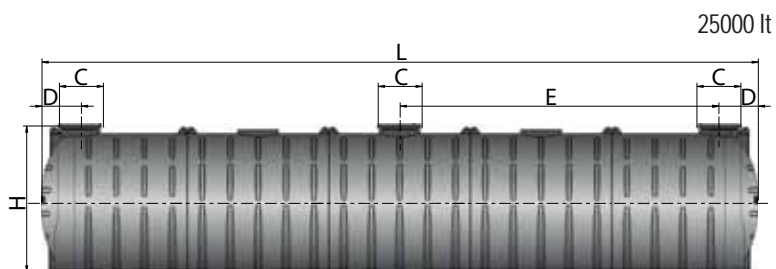
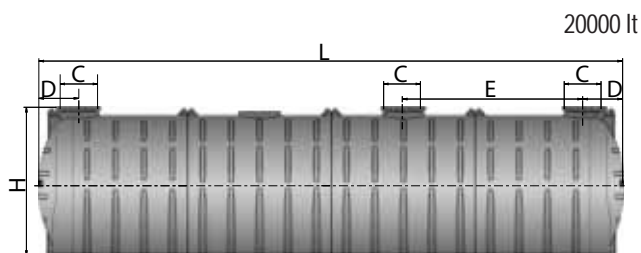
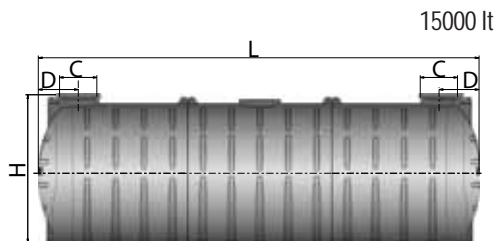
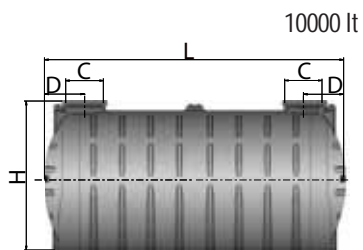

CAPACITÀ NOMINALE	SERB. POLIET. C/INTER OR	De	H	L	C	D	E	G	N° PASSI D'UOMO
Litri	CODICE	[mm]							
10000	3500261010520	1843	1967	3950	470	549	-	-	2
15000	3500261010525	1843	1967	5850	470	549	-	-	2
20000	3500261010530	1843	1967	7750	470	549	2394	-	3
25000	3500261010535	1843	1967	9650	470	549	4294	-	3
30000	3500261010540	1843	1967	11550	470	549	4294	1900	4
35000	3500261010545	1843	1967	13450	470	549	4294	3800	4
Prolunga	5006170710010	H: 300 mm							